

表面粗度	Rmax
▽	100S以內
▽▽	25S以內
▽▽▽	6.3S以內
▽▽▽▽	0.8S以內

# OTO

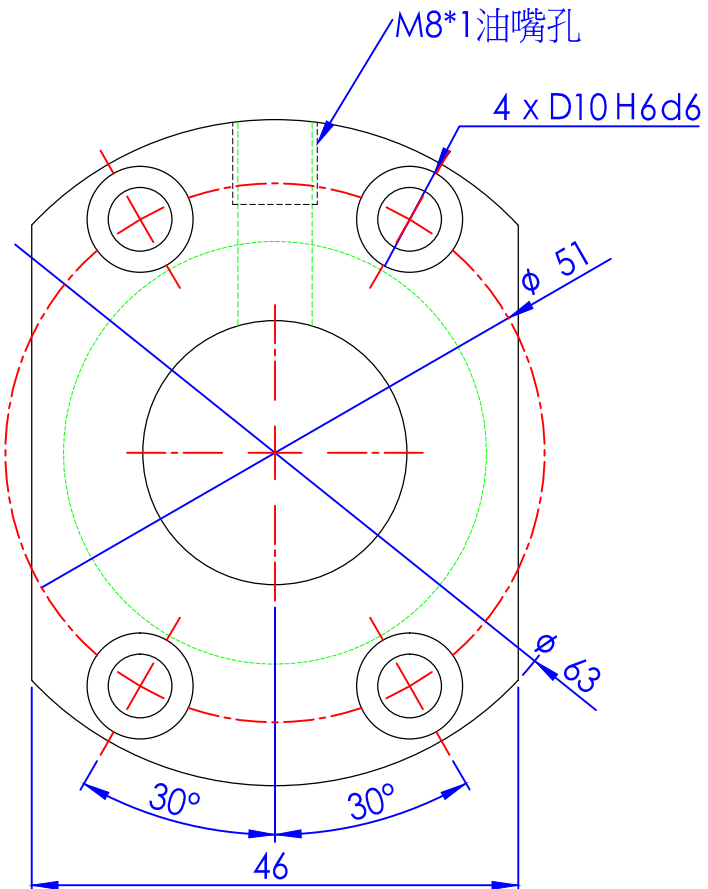

滾珠螺桿資料表	
旋向	右旋
導程(mm)	4
導程角	2.858°
節圓直徑P.C.D(mm)	φ 25.5
珠徑(mm)	φ 2.381
珠卷數	4
Ca(動態)N	7900
C0(靜態)N	16900

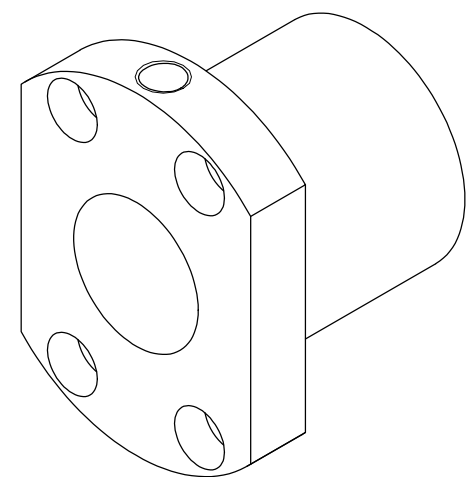

一般公差	
尺寸區分	容許差
1-4	±0.05
4-16	±0.07
16-63	±0.1
63-250	±0.2
250以上	±0.5

簽名確認檔 逸豐科技股份有限公司				
	圖名	OTO2504-A	材料	SUJ2
	圖號		加工	
	設備		處理	
倒角		數量		比例 1.5:1